

----- Außenkontur
outer outline

_____ Kontur Unterteil
outline bottom part

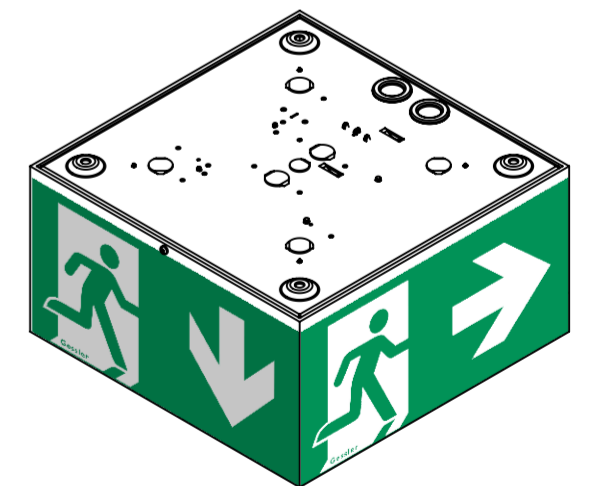
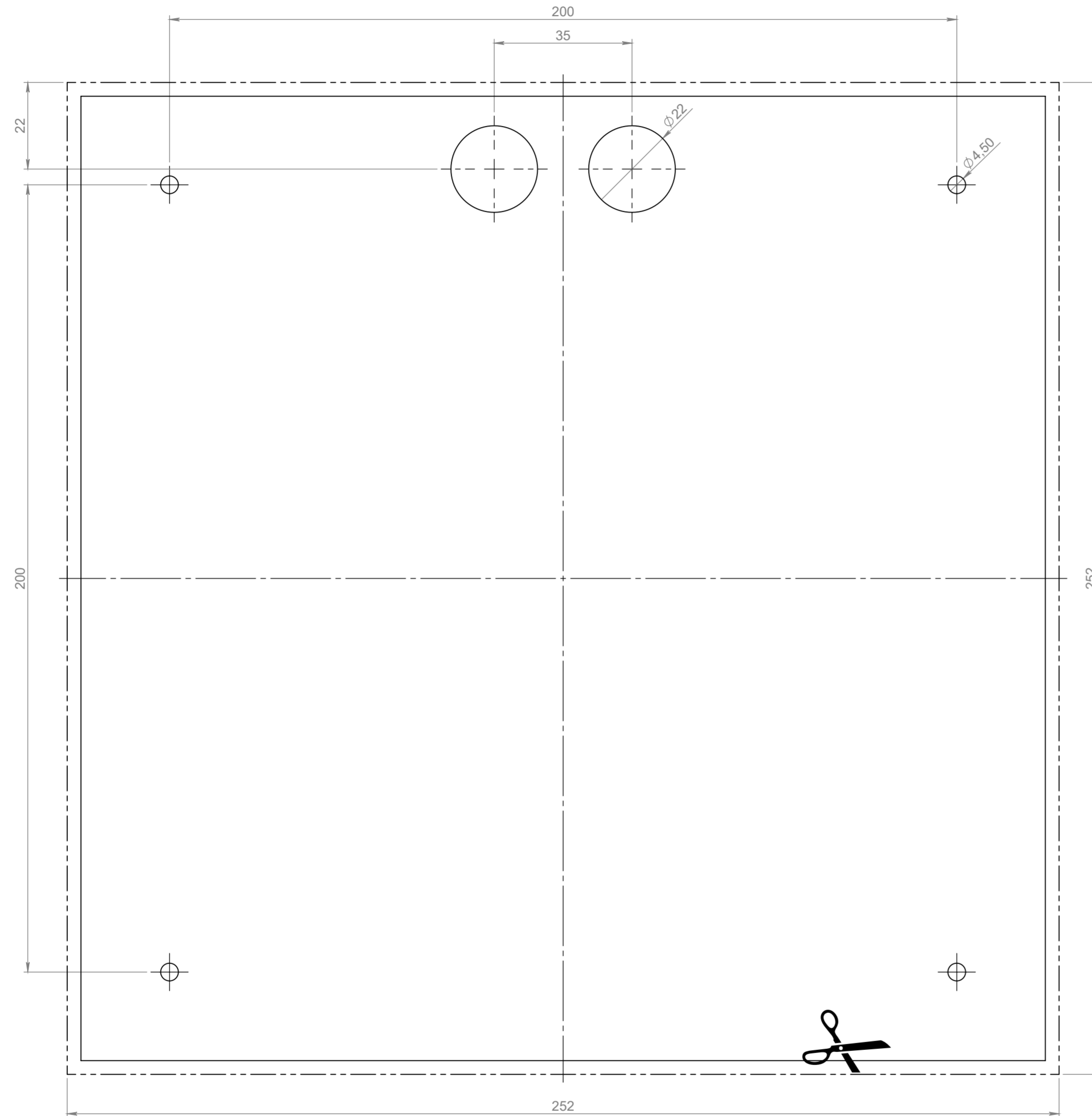

Datum		Name		Änderung		gepr. am		Prüfer	
Blatt: DIN A2		Werkstoff: 1.0037 (S235JR)		Datum		Name		Zulässige Abweichung für Maße ohne Toleranzangabe:	
Maßstab: 1:1		Farbe: blank		gez. 16.02.2016		M. Brehm		DIN ISO 2768-1 m	
Seite: 1 / 8		Masse: 33.56g		gepr. 22.02.2016		R. Behl			
Gessler 		Zeichnungsnummer: W25_BS		Benennung: Würfel W25 - IP40 - Bohrschablone - Deckenmontage					
Gutenbergring 14 • D-63110 Rodgau/Germany Telefon: +49 (0) 61 06 / 87 09-0 • Telefax: -50 www.gessler.de • info@gessler.de		Speicherort Teil: W\Leuchten\Würfel\WXX - Würfel\Einzelteile\WXX_BS Last saved: Donnerstag, 18. Februar 2021 15:41:04 by brehm							

----- Außenkontur
outer outline

_____ Kontur Unterteil
outline bottom part

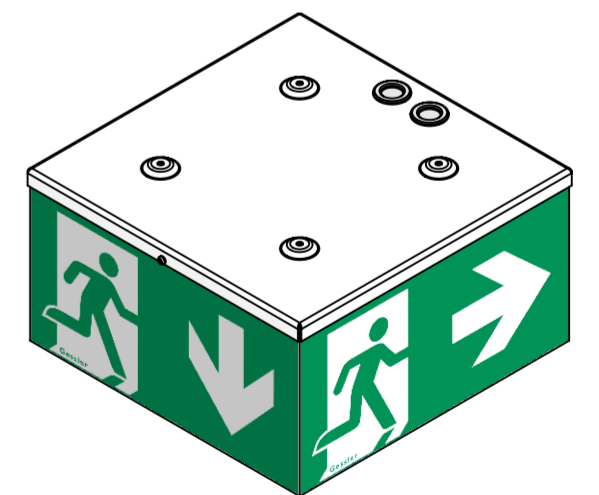
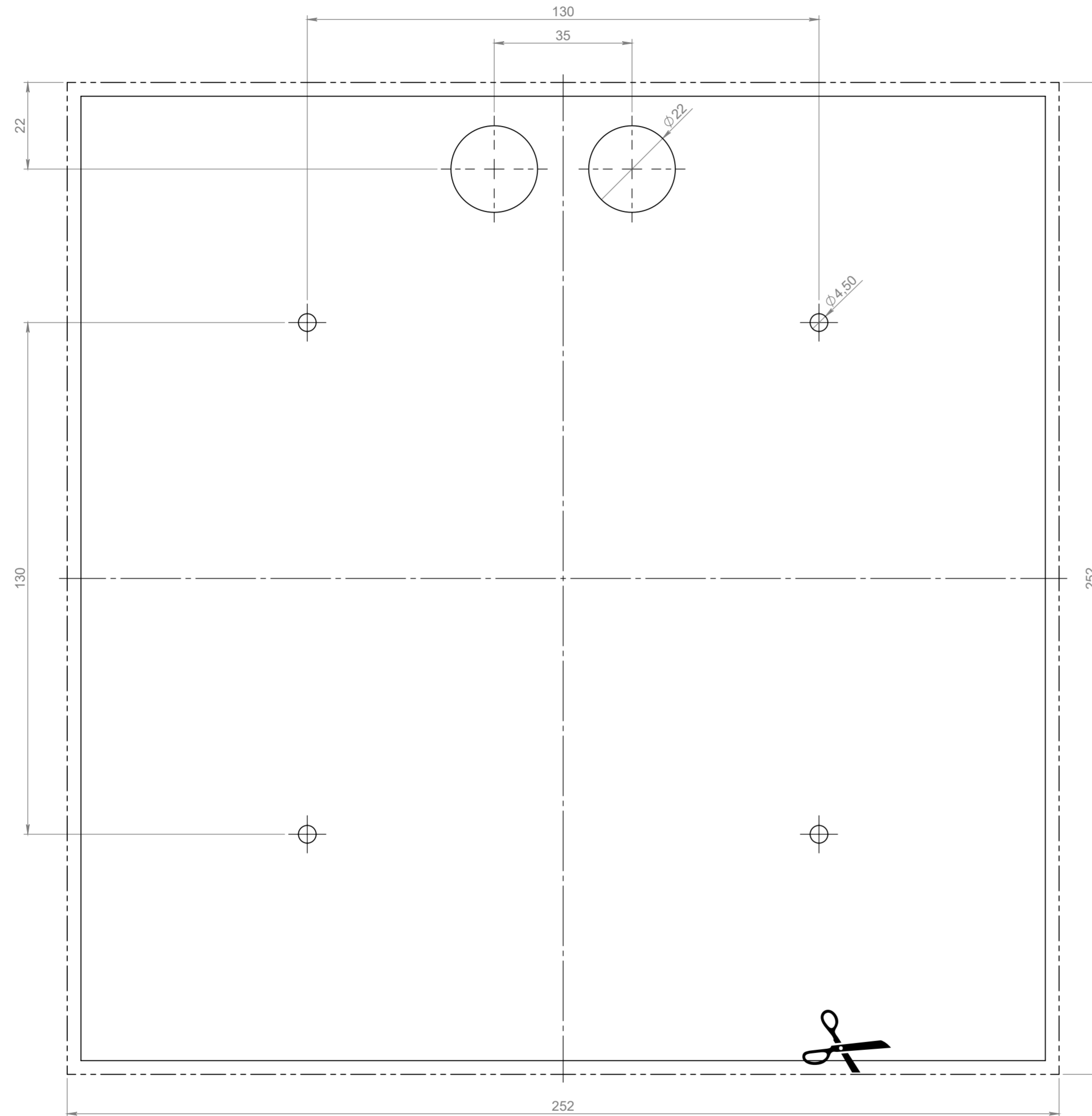

Datum		Name		Änderung		gepr. am		Prüfer	
Blatt: DIN A2		Werkstoff: 1.0037 (S235JR)		Datum		Name		Zulässige Abweichung für Maße ohne Toleranzangabe:	
Maßstab: 1:1		Farbe: blank		gez. 16.02.2016		M. Brehm		DIN ISO 2768-1 m	
Seite: 2 / 8		Masse: 33.56g		gepr. 22.02.2016		R. Behl			
Gessler 		Zeichnungsnummer:		W25_IP54_BS					
Gutenbergring 14 • D-63110 Rodgau/Germany		Benennung:		Würfel W25 - IP54 - Bohrschablone - Deckenmontage					
Telefon: +49 (0) 61 06 / 87 09-0 • Telefax: -50		Speicherort Teil: W\Leuchten\Wurfel\WXX - Wurfel\Einzelteile\WXX_BS		Last saved: Donnerstag, 18. Februar 2021 15:41:04 by brehm					
www.gessler.de • info@gessler.de									

----- Außenkontur
outer outline

_____ Kontur Unterteil
outline bottom part

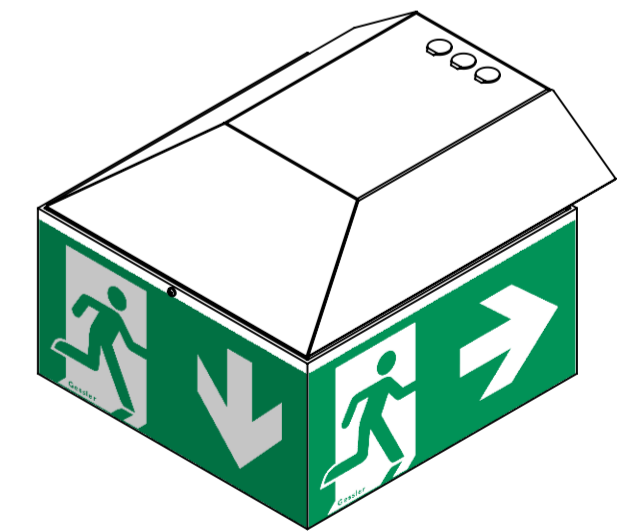
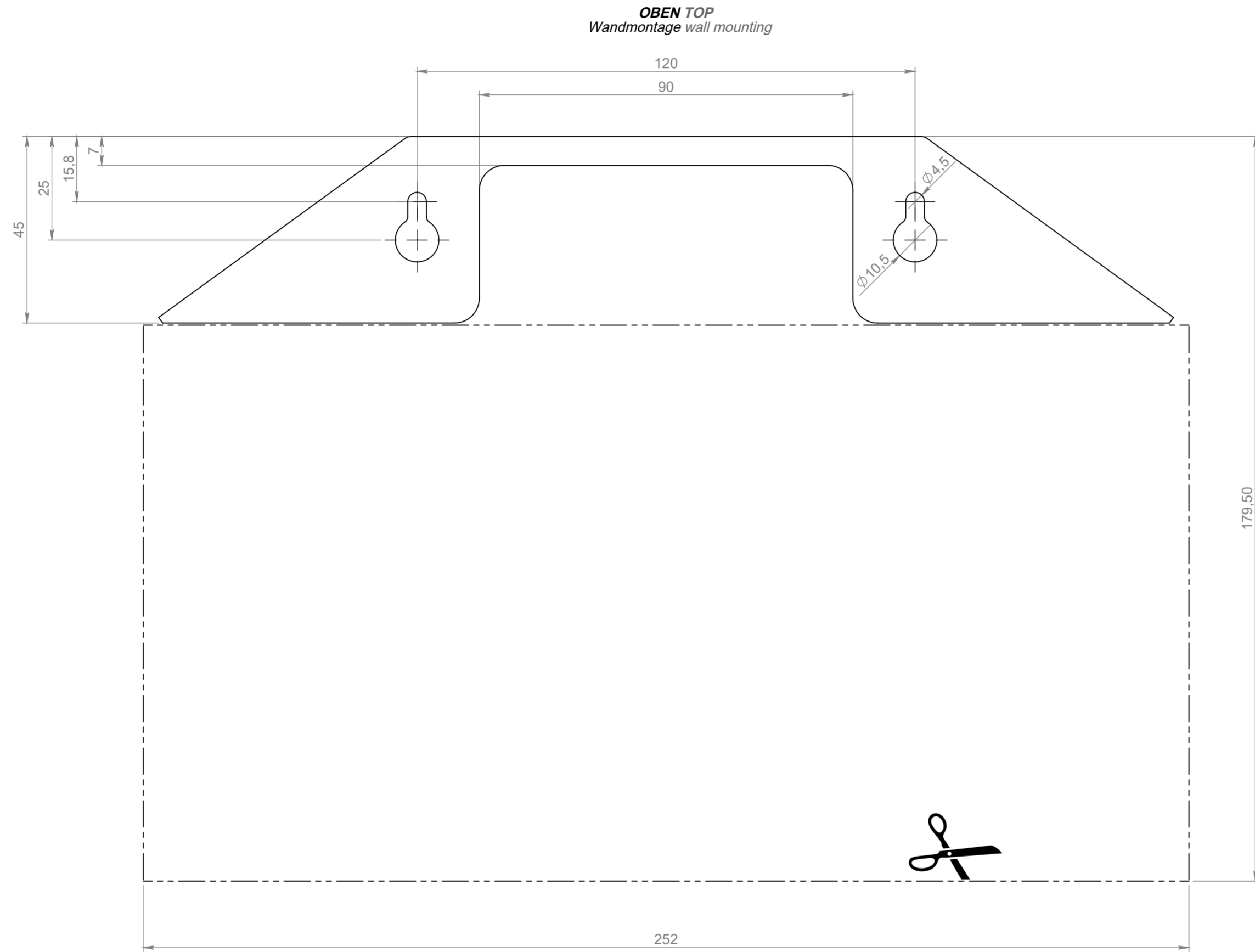

Datum		Name		Änderung		gepr. am		Prüfer	
Blatt: DIN A2		Werkstoff: 1.0037 (S235JR)		Datum		Name		Zulässige Abweichung für Maße ohne Toleranzangabe:	
Maßstab: 1:1		Farbe: blank		gez. 08.03.2016		M. Brehm		DIN ISO 2768-1 m	
Seite: 3 / 8		Masse: 300.33g		gepr. 20.03.2016		R. Behl			
Gessler 		Zeichnungsnummer:		W25W_BS					
Gutenbergring 14 • D-63110 Rodgau/Germany		Benennung:		Würfel W25 - Bohrschablone - Wandmontage					
Telefon: +49 (0) 61 06 / 87 09-0 • Telefax: -50		Speicherort Teil: W\Leuchten\Würfel\WXX - Würfel\Einzelteile\WXX_BS		Last saved: Donnerstag, 18. Februar 2021 15:41:04 by brehm					
www.gessler.de • info@gessler.de									

----- Außenkontur
outer outline
----- Kontur Unterteil
outline bottom part

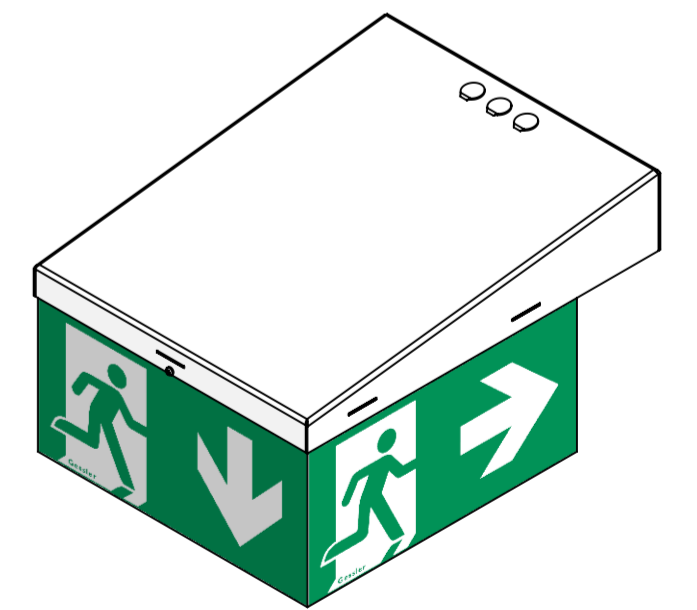
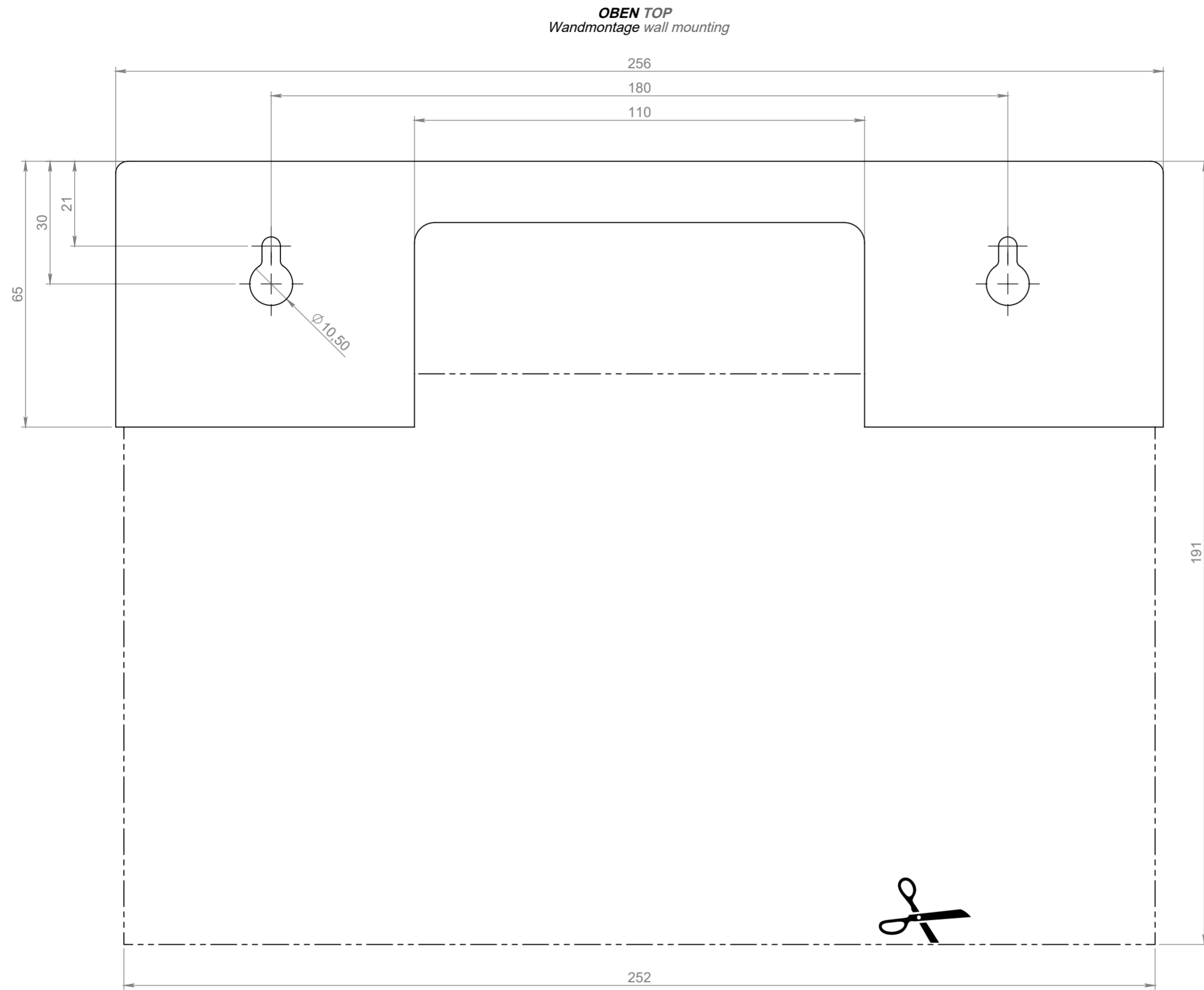

Datum		Name		Änderung		gepr. am		Prüfer	
Blatt: DIN A2		Werkstoff: 1.0037 (S235JR)		Datum		Name		Zulässige Abweichung für Maße ohne Toleranzangabe:	
Maßstab: 1:1		Farbe: blank		gez. 18.02.2021		M. Brehm		DIN ISO 2768-1 m	
Seite: 4 / 8		Masse: 344.92g		gepr. 19.02.2021		R. Sartorio			
Gessler		Benennung:		W25W_IP54_BS					
		Gutenbergring 14 • D-63110 Rodgau/Germany Telefon: +49 (0) 61 06 / 87 09-0 • Telefax: -50 www.gessler.de • info@gessler.de		Würfel W25 - IP54 - Bohrschablone - Wandmontage Speicherort Teil: W\Leuchten\Würfel\WXX - Würfel\Einzelteile\WXX_BS Last saved: Donnerstag, 18. Februar 2021 15:41:04 by brehm					

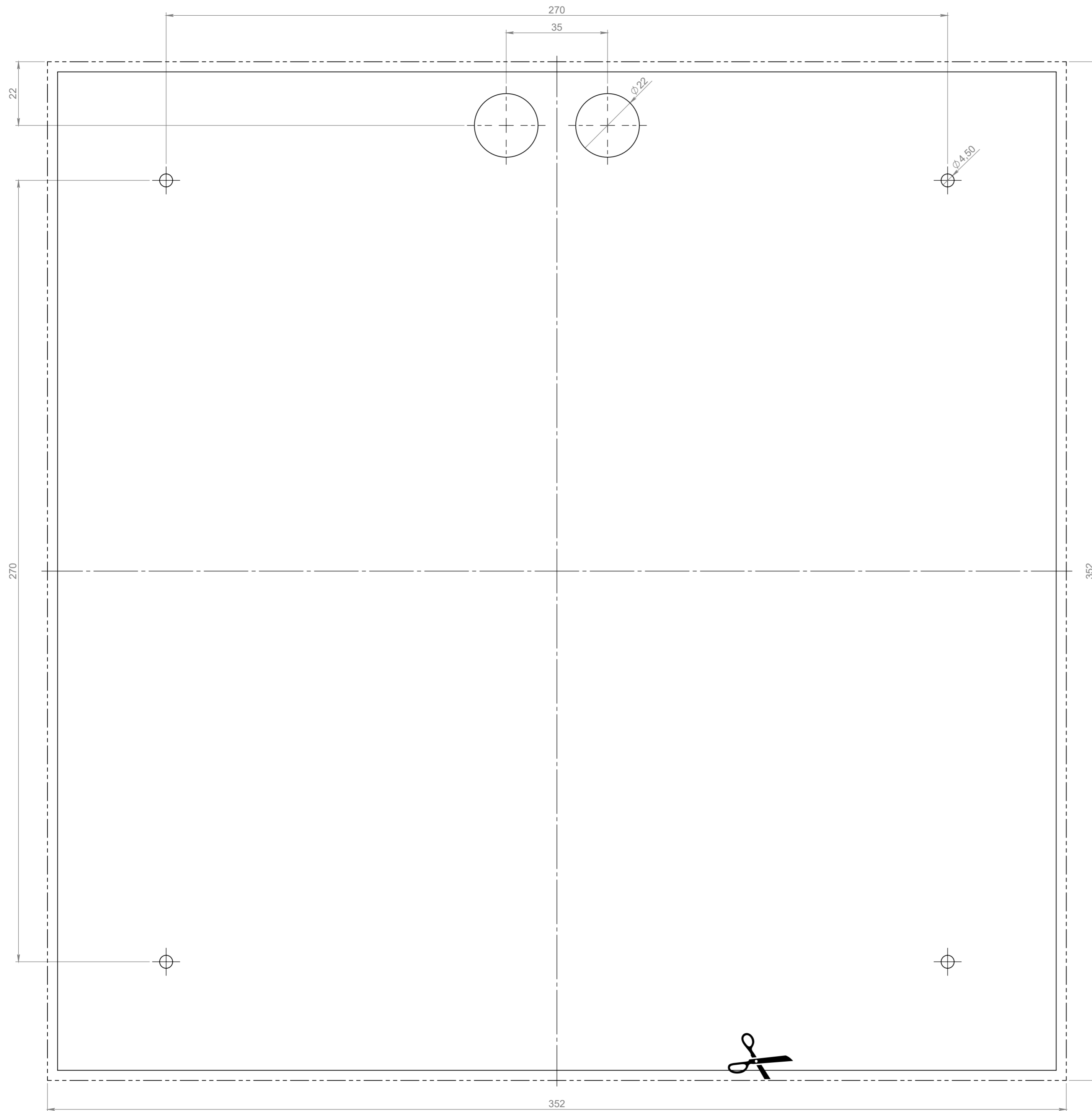

----- Außenkontur
outer outline

_____ Kontur Unterteil
outline bottom part

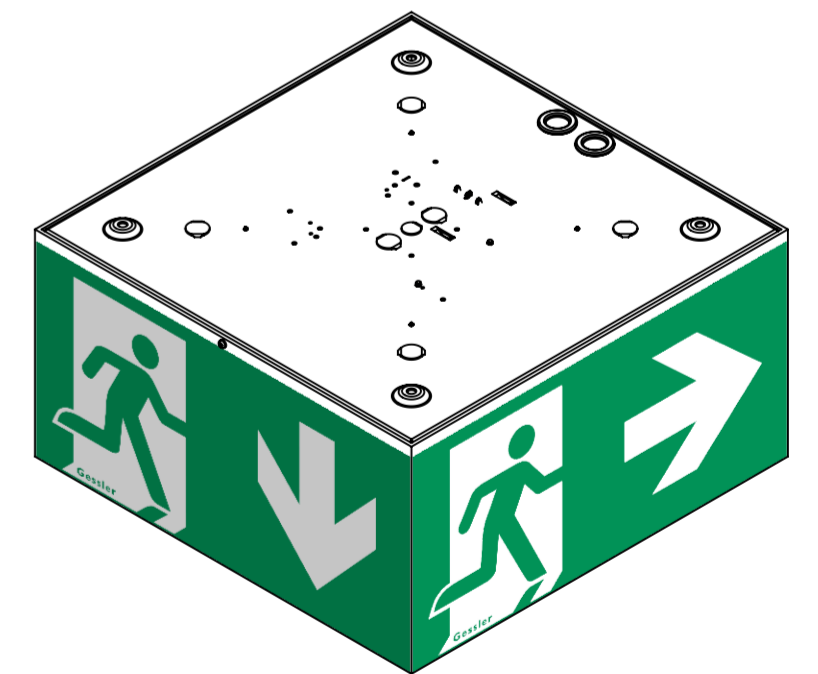

Datum		Name		Änderung		gepr. am		Prüfer	
Blatt: DIN A2		Werkstoff: 1.0037 (S235JR)		Datum		Name		Zulässige Abweichung für Maße ohne Toleranzangabe:	
Maßstab: 1:1		Farbe: blank		gez. 16.02.2016		M. Brehm		DIN ISO 2768-1 m	
Seite: 5 / 8		Masse: 44.48g		gepr. 22.02.2016		R. Behl			
Gessler		Zeichnungsnummer:		W35_BS		Benennung:		Würfel W35 - IP40 - Bohrschablone - Deckenmontage	
Gutenbergring 14 • D-63110 Rodgau/Germany		Telefon: +49 (0) 61 06 / 87 09-0 • Telefax: -50		www.gessler.de • info@gessler.de		Speicherort Teil: W\Leuchten\Würfel\WXX - Würfel\Einzelteile\WXX_BS		Last saved: Donnerstag, 18. Februar 2021 15:41:04 by brehm	

Weitergabe sowie Vervielfältigung dieses Dokuments, Verwertung und Mitteilung seines Inhalts sind verboten, soweit nicht ausdrücklich gestattet. Zuwiderhandlungen verpflichten zu Schadenersatz. Alle Rechte für den Fall der Patent-, Gebrauchsmuster- oder Geschmacksmerkmalrechte vorbehalten.
Proprietary and confidential. The information contained in this drawing is the sole property of Gessler GmbH. Any reproduction in part or as a whole without the written permission of Gessler GmbH is prohibited.

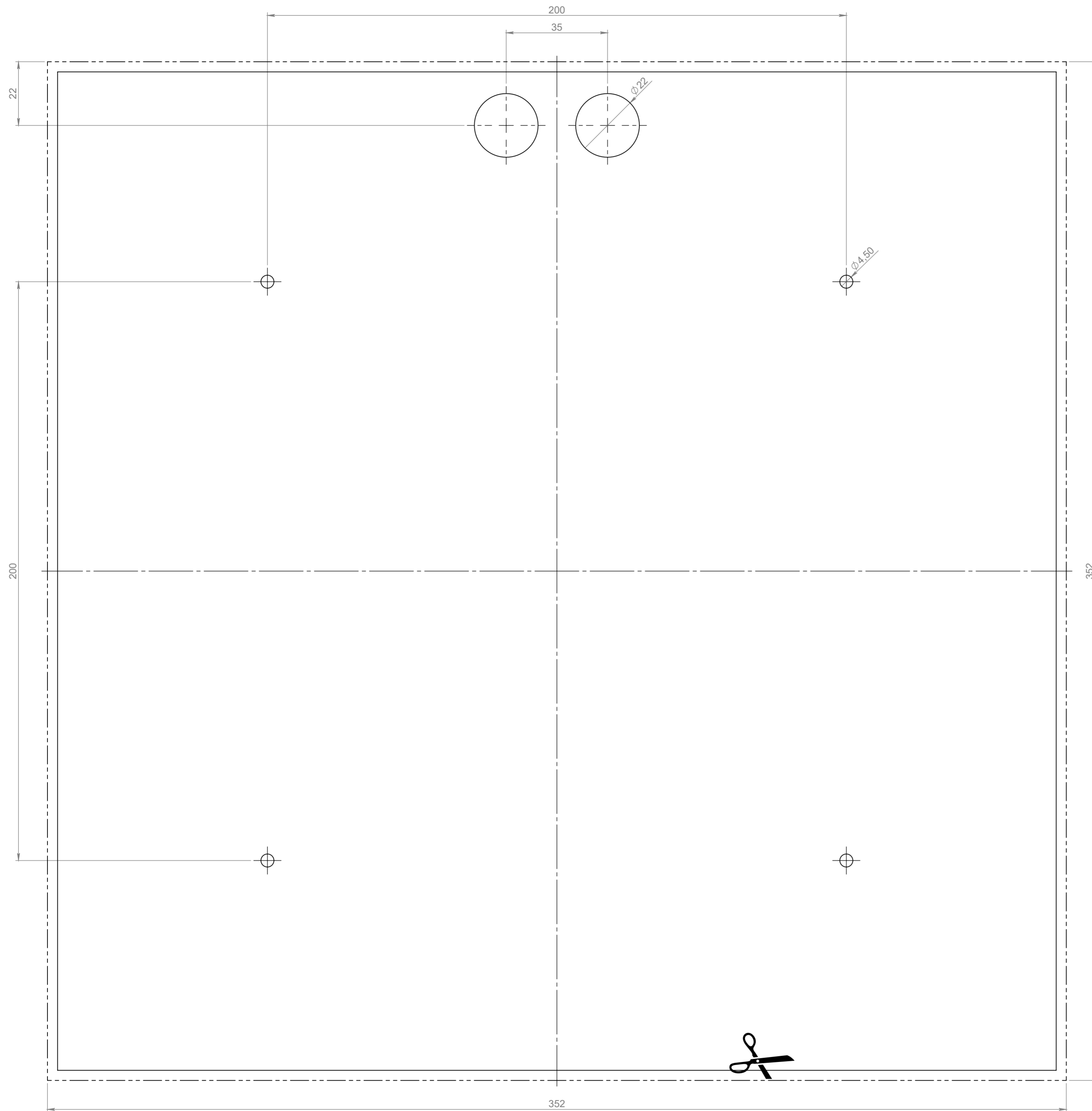

----- Außenkontur
outer outline

_____ Kontur Unterteil
outline bottom part

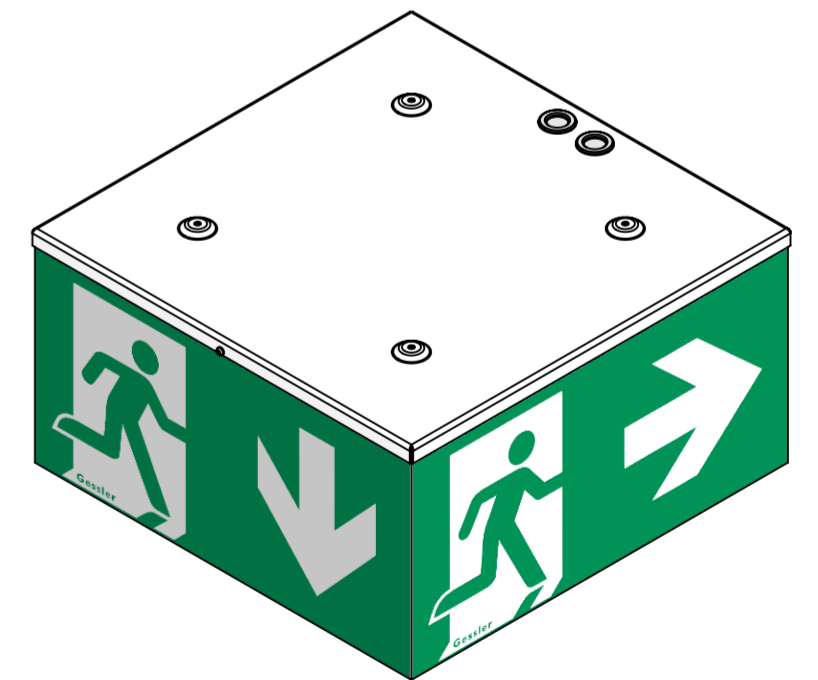

Datum		Name		Änderung		gepr. am		Prüfer	
Blatt: DIN A2		Werkstoff: 1.0037 (S235JR)		Datum		Name		Zulässige Abweichung für Maße ohne Toleranzangabe:	
Maßstab: 1:1		Farbe: blank		gez.		16.02.2016		M. Brehm	
Seite: 6 / 8		Masse: 44.48g		gepr.		22.02.2016		R. Behl	
Gessler		Zeichnungsnummer:		W35_IP54_BS					
Gutenbergring 14 • D-63110 Rodgau/Germany		Benennung:		Würfel W35 - IP54 - Bohrschablone - Deckenmontage					
Telefon: +49 (0) 61 06 / 87 09-0 • Telefax: -50		Speicherort Teil: W\Leuchten\Wurfel\WXX - Würfel\Einzelteile\WXX_BS		Last saved: Donnerstag, 18. Februar 2021 15:41:04 by brehm					
www.gessler.de • info@gessler.de									

Weitergabe sowie Vervielfältigung dieses Dokuments, Verwertung und Mitteilung seines Inhalts sind verboten, soweit nicht ausdrücklich gestattet. Zuwiderhandlungen verpflichten zu Schadenersatz. Alle Rechte für den Fall der Patent-, Gebrauchsmuster- oder Geschmacksmerkmalrechte vorbehalten.
Proprietary and confidential. The information contained in this drawing is the sole property of Gessler GmbH. Any reproduction in part or as a whole without the written permission of Gessler GmbH is prohibited.

----- Außenkontur
outer outline
----- Kontur Unterteil
outline bottom part

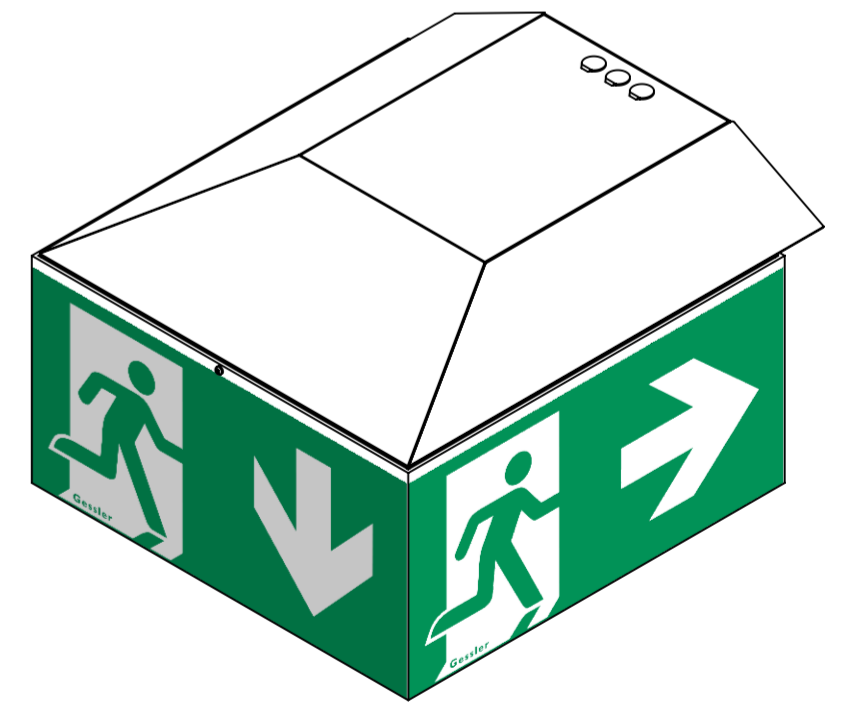
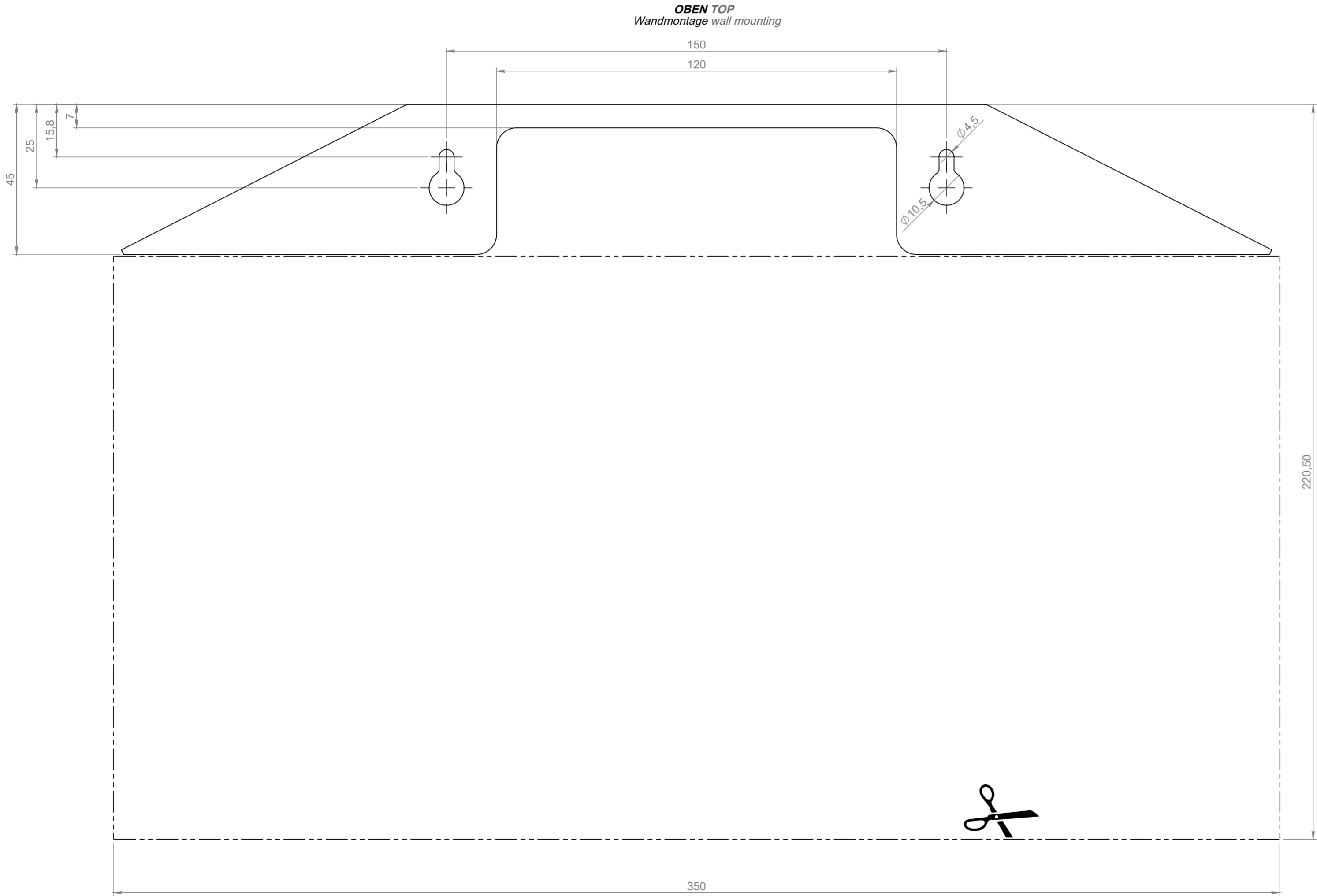

Datum	Name	Änderung				gepr. am	Prüfer
Blatt:	DIN A2	Werkstoff: 1.0037 (S235JR)		Datum	Name	Zulässige Abweichung für Maße ohne Toleranzangabe:	
Maßstab:	1:1	Farbe: blank	gez.	08.03.2016	M. Brehm	DIN ISO 2768-1 m	
Seite:	7 / 8	Masse: 532.42g	gepr.	20.03.2016	R. Behl		

Gessler

Benennung: **Würfel W35 - Bohrschablone - Wandmontage**

Gutenbergring 14 • D-63110 Rodgau/Germany
Telefon: +49 (0) 61 06 / 87 09-0 • Telefax: -50
www.gessler.de • info@gessler.de

Speicherort Teil: W\Leuchten\Würfel\WXXX - Würfel\Einzelteile\WXX_BS
Last saved: Donnerstag, 18. Februar 2021 15:41:04 by brehm

Weitergabe sowie Vervielfältigung dieses Dokuments, Verwertung und Mitteilung seines Inhalts sind verboten, soweit nicht ausdrücklich gestattet. Zuwiderhandlungen verpflichten zu Schadenersatz. Alle Rechte für den Fall der Patent-, Gebrauchsmuster- oder Geschmacksmerkmalregistrierung vorbehalten.
Proprietary and confidential. The information contained in this drawing is the sole property of Gessler GmbH. Any reproduction in part or as a whole without the written permission of Gessler GmbH is prohibited.

----- Außenkontur
outer outline
----- Kontur Unterteil
outline bottom part

OBEN TOP
Wandmontage wall mounting

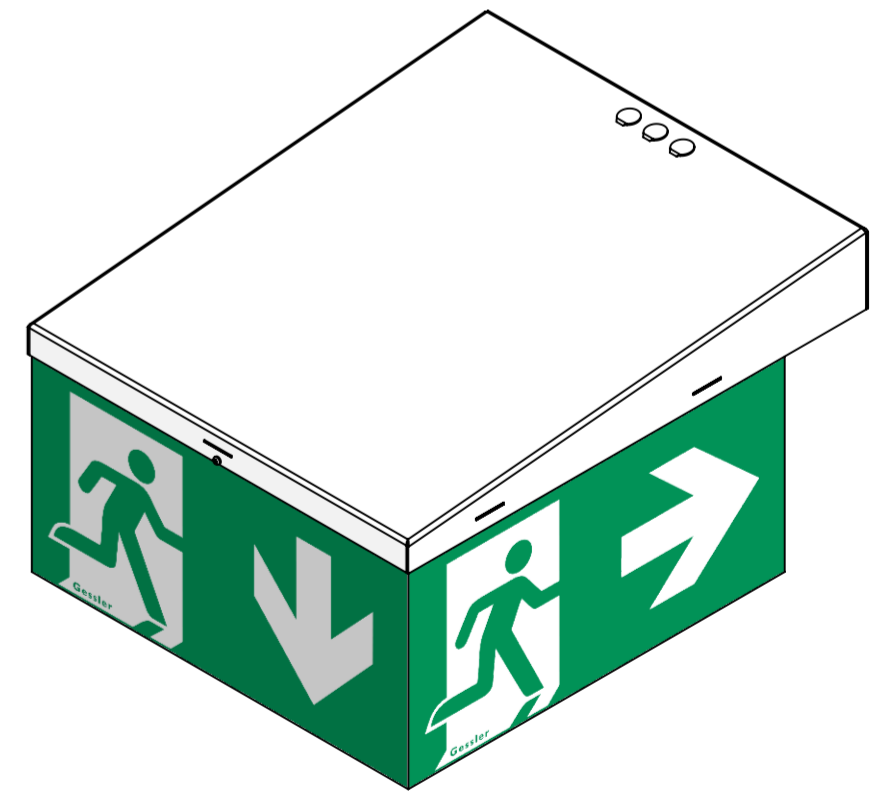
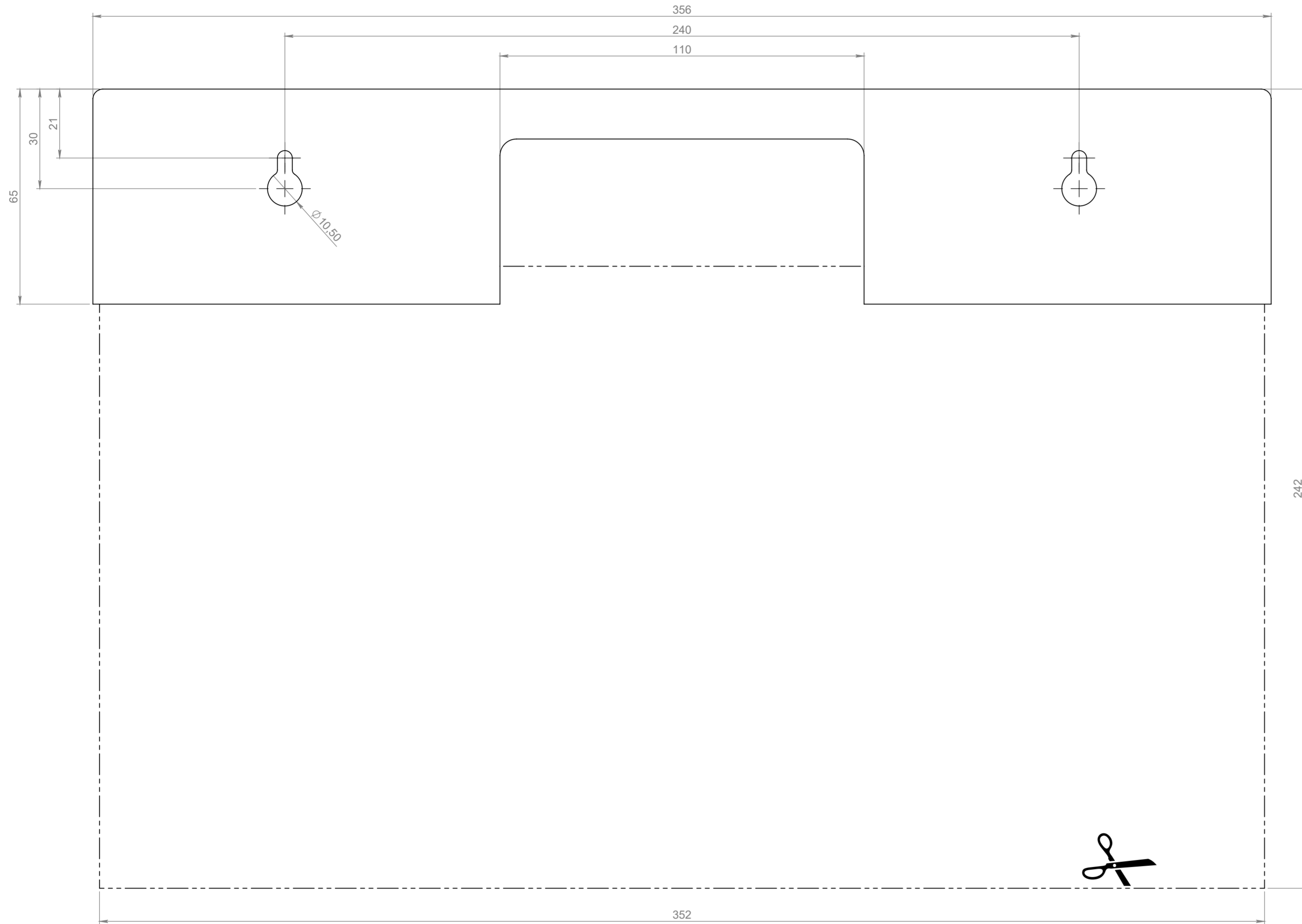

Datum	Name	Änderung	gepr. am Prüfer		
Blatt: DIN A2	Werkstoff: 1.0037 (S235JR)		☉ Datum	Name	Zulässige Abweichung für Maße ohne Toleranzangabe:
Maßstab: 1:1	Farbe: blank		gez. 18.02.2021	M. Brehm	DIN ISO 2768-1 m
Seite: 8 / 8	Masse: 630.54g		gepr. 19.02.2021	R. Sartorio	

Gessler  **W35W_IP54_BS**

Benennung: **Würfel W35 - IP54 - Bohrschablone - Wandmontage**

Gutenbergring 14 • D-63110 Rodgau/Germany
 Telefon: +49 (0) 61 06 / 87 09-0 • Telefax: -50
 www.gessler.de • info@gessler.de

Speicherort Teil: W\Leuchten\Würfel\WXX - Würfel\Einzelteile\WXX_BS
 Last saved: Donnerstag, 18. Februar 2021 15:41:04 by brehm

Weitergabe sowie Vervielfältigung dieses Dokuments, Verwertung und Mitteilung seines Inhalts sind verboten, soweit nicht ausdrücklich gestattet. Zuwiderhandlungen verpflichten zu Schadenersatz. Alle Rechte für den Fall der Patent-, Gebrauchsmuster- oder Geschmacksmerkmalrechte vorbehalten.
 Proprietary and confidential. The information contained in this drawing is the sole property of Gessler GmbH. Any reproduction in part or as a whole without the written permission of Gessler GmbH is prohibited.