

----- Außenkontur
outer outline

_____ Kontur Unterteil
outline bottom part

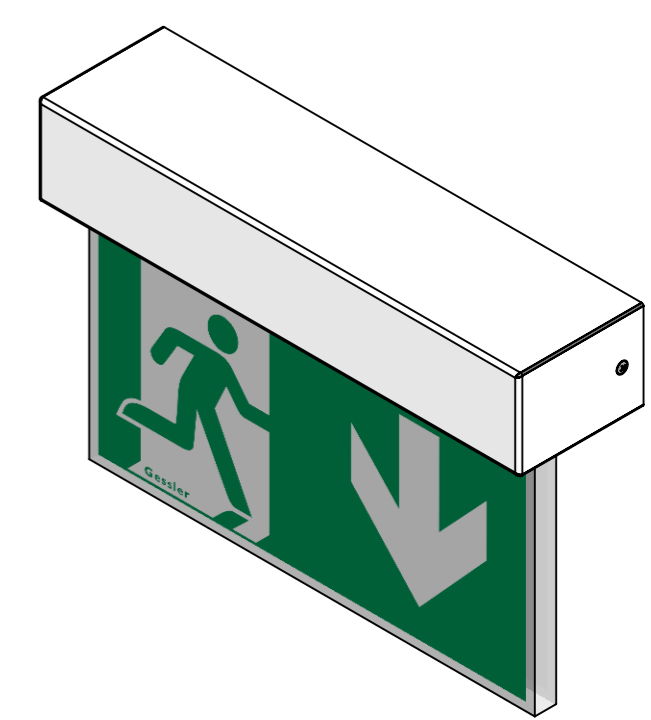

Datum		Name		Änderung		gepr. am		Prüfer	
Blatt:	DIN A3	Werkstoff: 1.0037 (S235JR)			Datum	Name	Zulässige Abweichung für Maße ohne Toleranzangabe:		
Maßstab:	1:1	Farbe: blank		gez.	25.09.2012	R. Sartorio	DIN ISO 2768-1 m		
Seite:	1 / 5	Masse: 268.51g		gepr.	16.10.2012	R. Behl			
Gessler		Zeichnungsnummer:		DG4-BS					
Gutenbergring 14 • D-63110 Rodgau/Germany Telefon: +49 (0) 61 06 / 87 09-0 • Telefax: -50 www.gessler.de • info@gessler.de		Benennung:		Display 2000/G4 - Bohrschablone - Wandmontage					
		Speicherort Teil: W:\Leuchten\Displayleuchten\Display_2000-G4\Einzelteile\ DG4_Bohrschablone		Last saved: Montag, 22. Februar 2016 11:07:05 by schuessler					

Weitergabe sowie Vervielfältigung dieser Dokumente, Verwertung und Mitteilung seines Inhalts sind verboten, soweit nicht ausdrücklich gestattet. Zuwiderhandlungen verpflichten zu Schadensersatz. Alle Rechte für den Fall der Patent-, Gebrauchsmuster- oder Geschmacksmustereintragung vorbehalten.
Proprietary and confidential. The information contained in this drawing is the sole property of Gessler GmbH. Any reproduction in part or as a whole without the written permission of Gessler GmbH is prohibited.

--- Außenkontur
outer outline

— Kontur Unterteil
outline bottom part

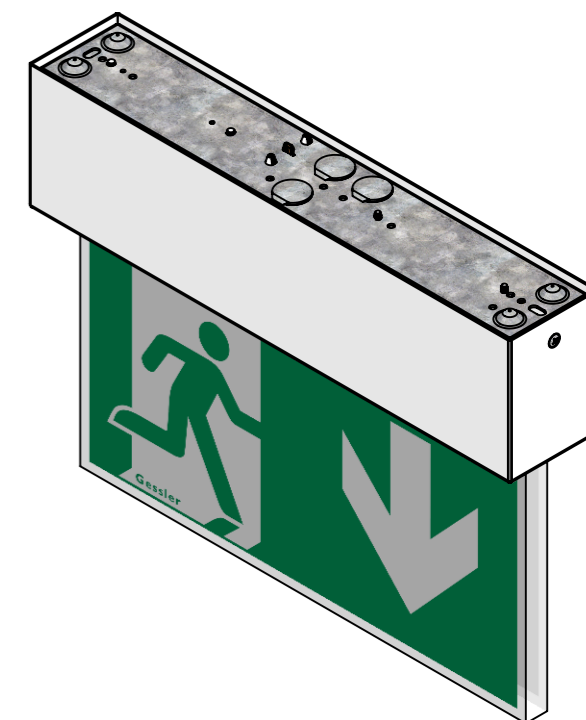
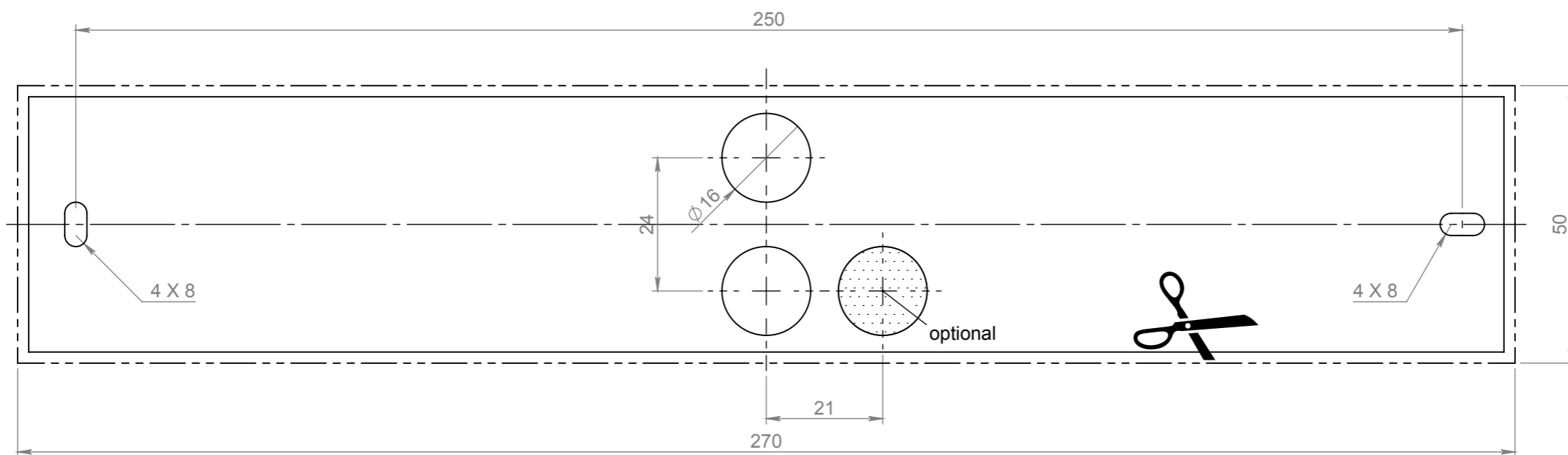

Datum	Name	Änderung	gepr. am	Prüfer
Datum	Name	Änderung	gepr. am	Prüfer
Blatt:	DIN A3	Werkstoff: 1.0037 (S235JR)	gez. 25.09.2012	R. Sartorio
Maßstab:	1:1	Farbe: blank	gepr. 16.10.2012	R. Behl
Seite:	2 / 5	Masse: 15.01g		

Gessler  **DG4-BS**

Gutenbergring 14 • D-63110 Rodgau/Germany
 Telefon: +49 (0) 61 06 / 87 09-0 • Telefax: -50
 www.gessler.de • info@gessler.de

Benennung: **Display 2000/G4 - Bohrschablone - Deckenmontage**

Speicherort Teil: W:\Leuchten\Displayleuchten\Display_2000-G4\Einzelteile\ DG4_Bohrschablone
 Last saved: Montag, 22. Februar 2016 11:07:05 by schuessler

OBEN TOP
Wandmontage wall mounting

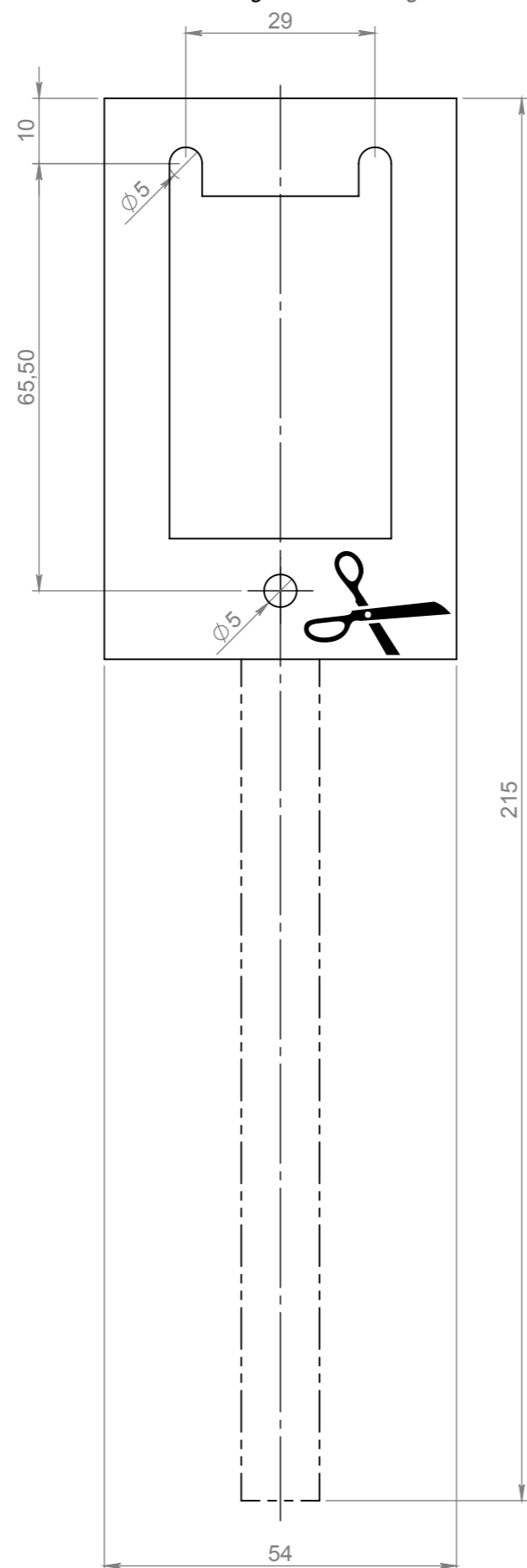

----- Außenkontur
outer outline

_____ Kontur Unterteil
outline bottom part

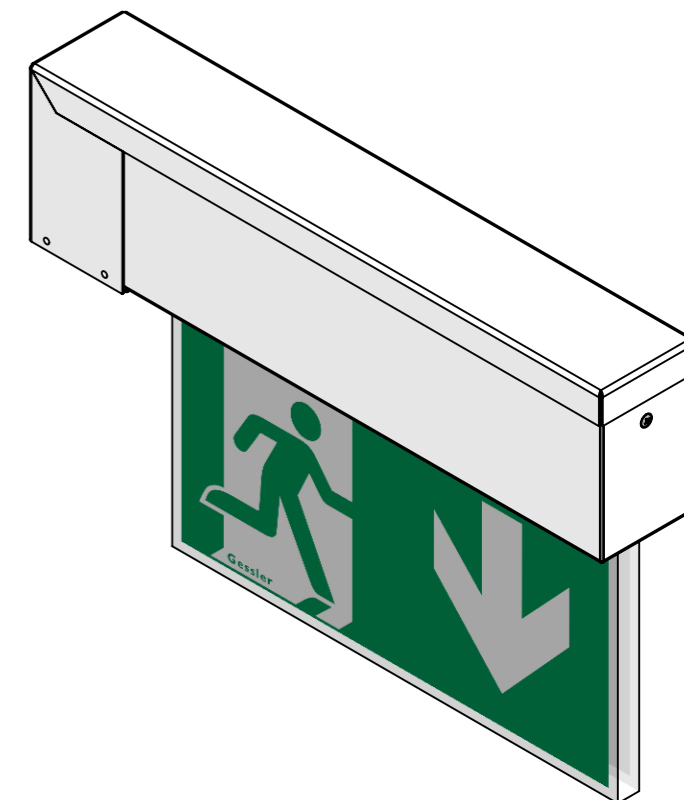

Datum	Name	Änderung		gepr. am	Prüfer
Blatt:	DIN A3	Werkstoff: 1.0037 (S235JR)		Datum	Name
Maßstab:	1:1	Farbe: blank	gez.	25.09.2012	R. Sartorio
Seite:	3 / 5	Masse: 33.70g	gepr.	16.10.2012	R. Behl
			Zulässige Abweichung für Maße ohne Toleranzangabe:		
			DIN ISO 2768-1 m		

Gessler **DG4-BS**

Gutenbergring 14 • D-63110 Rodgau/Germany
Telefon: +49 (0) 61 06 / 87 09-0 • Telefax: -50
www.gessler.de • info@gessler.de

Benennung:
Display 2000/G4 - Bohrschablone - Wandauslegermontage

Speicherort Teil: W:\Leuchten\Displayleuchten\Display_2000-G4\Einzelteile\ DG4_Bohrschablone
Last saved: Montag, 22. Februar 2016 11:07:05 by schuessler

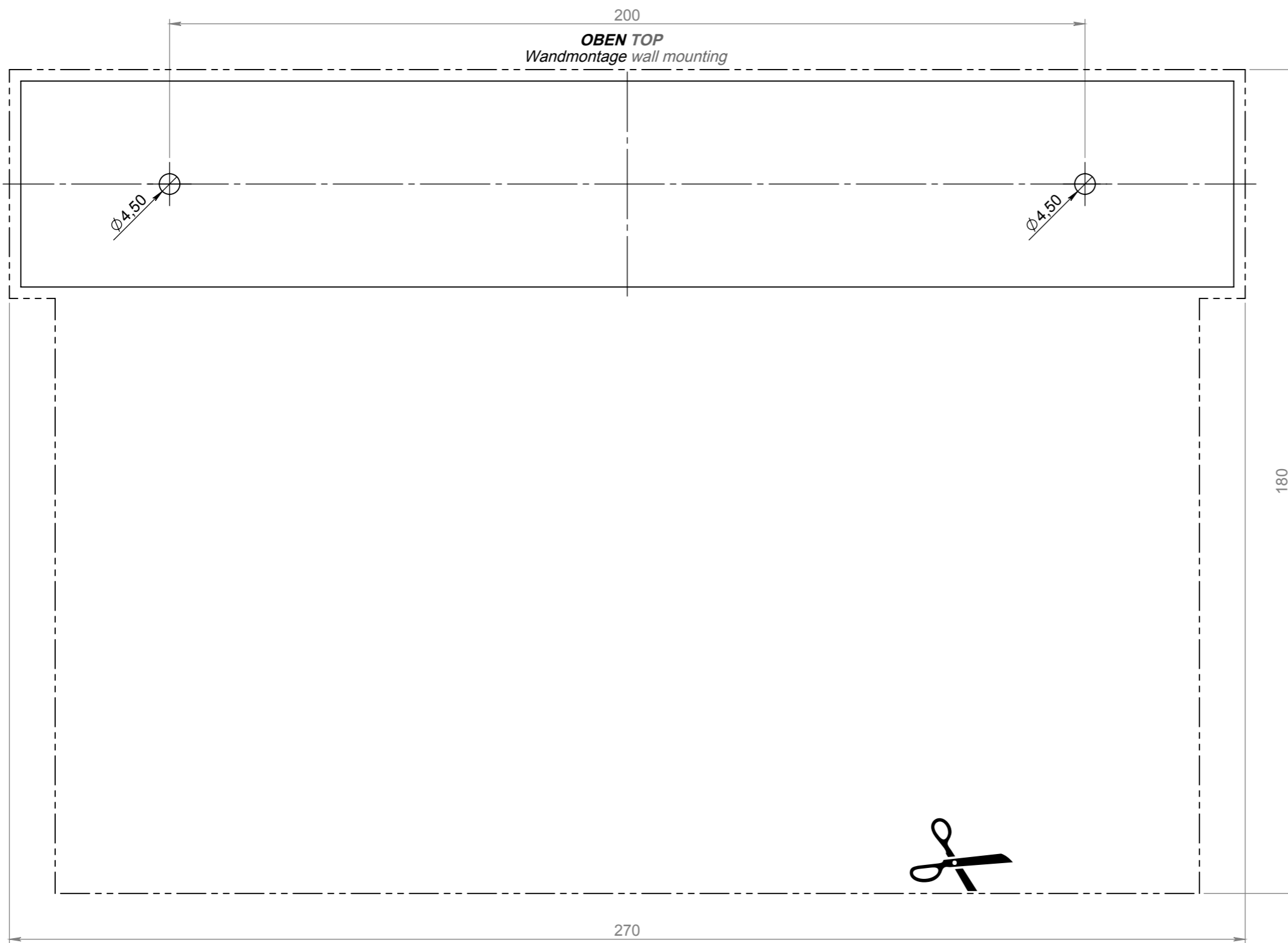

--- Außenkontur
outer outline

— Kontur Unterteil
outline bottom part

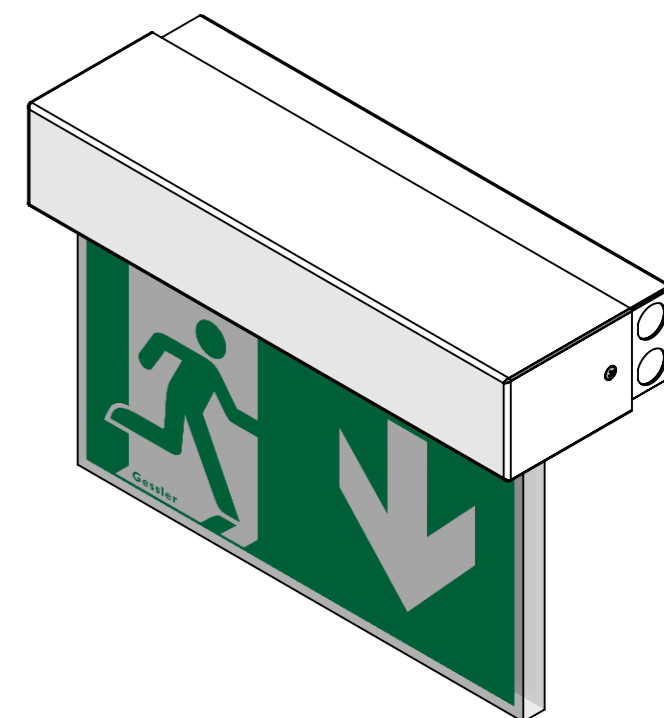

Datum	Name	Änderung	gepr. am	Prüfer
Blatt:	DIN A3	Werkstoff: 1.0037 (S235JR)	gez.	22.02.2016
Maßstab:	1:1	Farbe: blank	gepr.	22.02.2016
Seite:	4 / 5	Masse: 266.03g		

Gessler  **DG4-BS**

Gutenbergring 14 • D-63110 Rodgau/Germany
 Telefon: +49 (0) 61 06 / 87 09-0 • Telefax: -50
 www.gessler.de • info@gessler.de

Benennung: **Display 2000/G4 - Bohrschablone - Beton-Wandmontage**

Speicherort Teil: W:\Leuchten\Displayleuchten\Display_2000-G4\Einzelteile\ DG4_Bohrschablone
 Last saved: Montag, 22. Februar 2016 11:07:05 by schuessler

--- Außenkontur
outer outline

— Kontur Unterteil
outline bottom part

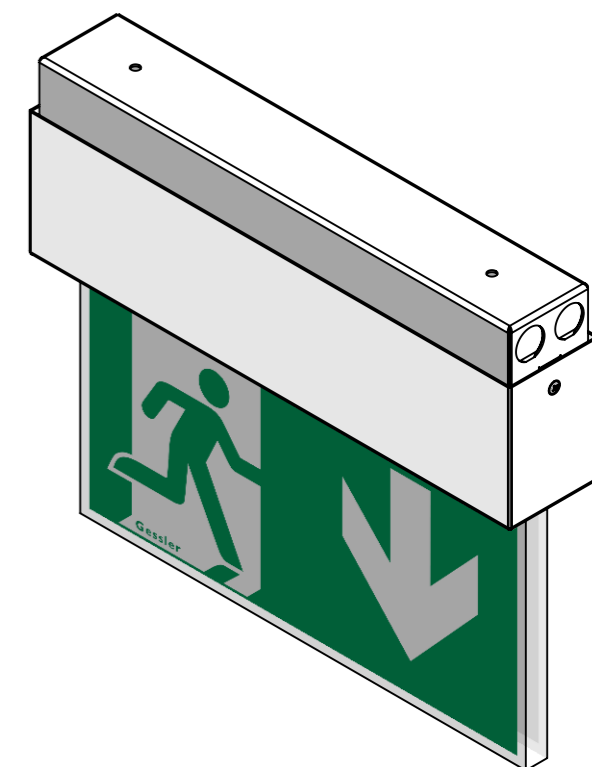
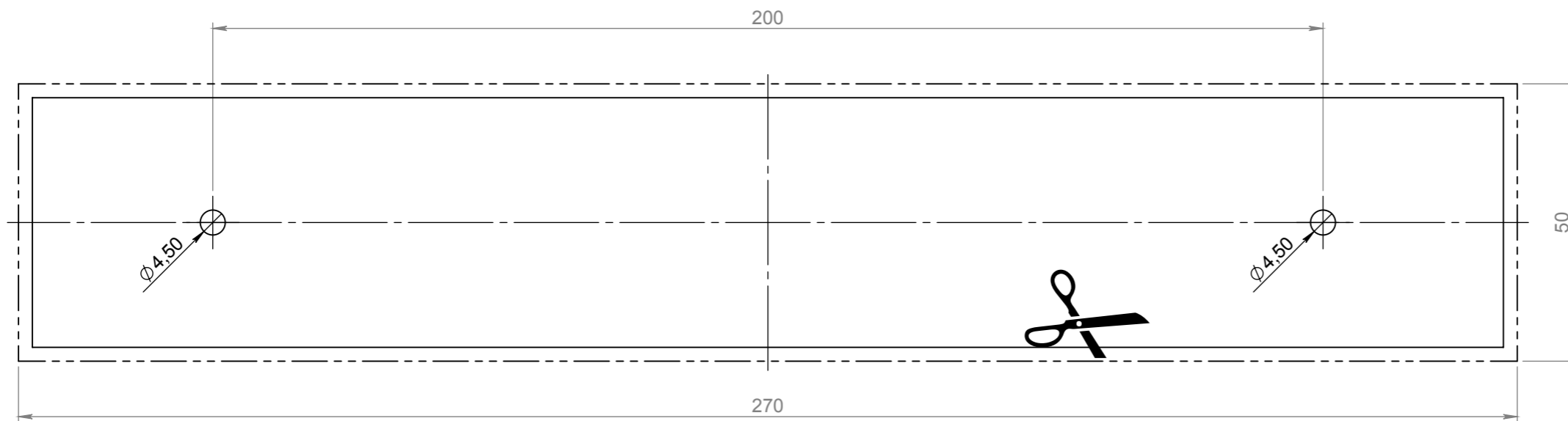

Datum	Name	Änderung	gepr. am	Prüfer
.
.
.
Datum	Name	Änderung	gepr. am	Prüfer
Blatt: DIN A3	Werkstoff: 1.0037 (S235JR)	 gez. 22.02.2016 gepr. 22.02.2016	Zulässige Abweichung für Maße ohne Toleranzangabe:	
Maßstab: 1:1	Farbe: blank		DIN ISO 2768-1 m	
Seite: 5 / 5	Masse: 12.53g			

DG4-BS
 Benennung: **Display 2000/G4 - Bohrschablone - Beton-Deckenmontage**
 Speicherort Teil: W:\Leuchten\Displayleuchten\Display_2000-G4\Einzelteile\ DG4_Bohrschablone
 Last saved: Montag, 22. Februar 2016 11:07:05 by schuessler