

LED-Spot **AG5** | **AG6** Metall IP20 | IP41



AG5D | IP41 | SYSTEM-LEUCHTE
AKKU-LEUCHTE



AG5E | IP20 | SYSTEM-LEUCHTE
AKKU-LEUCHTE



AG6D | IP41 | SYSTEM-LEUCHTE
AKKU-LEUCHTE



AG6E | IP20 | SYSTEM-LEUCHTE
AKKU-LEUCHTE

Darf es etwas dezenter sein? Dann ist unsere neue AG-Serie die richtige Wahl. Das reduzierte Gehäuse-Design fügt sich harmonisch in jede architektonische Umgebung ein. Die AG-Serie wurde entwickelt, um Flächen und Rettungswege (gemäß der DIN EN 1838) mittels 6 unterschiedlicher Linsen normativ auszuleuchten.

Schutzart	IP20 Einbau IP41 Aufbau	
Schutzklasse	I	
Gehäusematerial	Metall	
Gehäusefarbe/Oberfläche	RAL 9016 (Verkehrsweiß)	
Anschlussklemme	3 x 2,5 ² für Durchgangsverdrahtung	
Leuchtmittel	LED	
Umgebungstemperatur	-20° C bis +40° C	0° C bis +40° C
Anschlussleistung (AC/DC)	6,5 VA/3,5 W	6,0 VA
Anschlussspannung	230V ± 10 %, 50/60 Hz/176-275 V DC	230V ± 10 %, 50/60 Hz
Akku		3,6 V/2,5 Ah (NiMH)

VARIANTEN

1 h mit Auto-Check mit BUS-Check		• •
3 h mit Auto-Check mit BUS-Check		• •
8 h mit Auto-Check mit BUS-Check		
ohne Überwachungsbaustein	•	
mit Überwachungsbaustein	•	
mit DALI-Überwachung	•	

OPTIONEN/ZUBEHÖR

- Gehäusefarben in RAL 7024 (Graphitgrau) & RAL 9005 (Tiefschwarz) | - Weitere Farben auf Anfrage | - M6 Gewindestangenadapter

AG5D DECKENMONTAGE

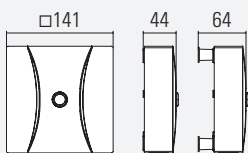

AG5P PENDELMONTAGE

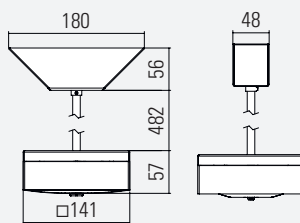

AG5A WANDAUSLEGERMONTAGE

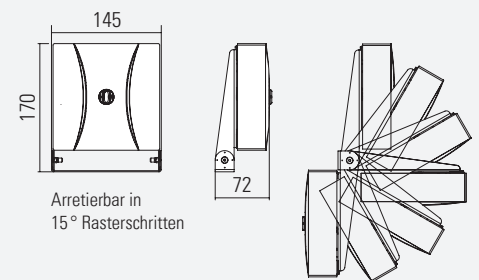

AG6D DECKENMONTAGE

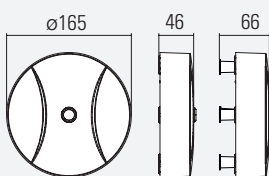

AG6P PENDELMONTAGE

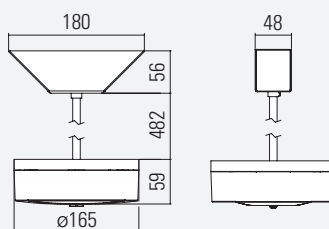

AG6A WANDAUSLEGERMONTAGE

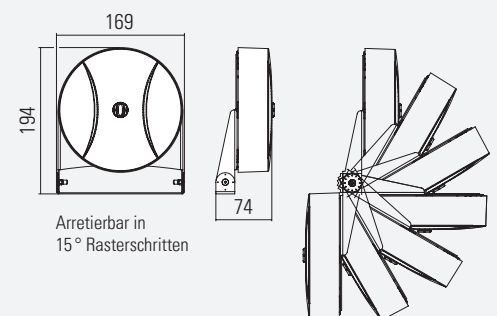

AG5E DECKENEINBAUMONTAGE



AG6E DECKENEINBAUMONTAGE



ANSCHLUSSBOX FÜR AG5E + AG6E (EINBAUMONTAGE)

Anschlußbox System-Leuchte:
Minimale lichte Deckenhöhe: 100 mm

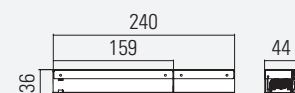

Anschlußbox Akku-Leuchte:
Minimale lichte Deckenhöhe: 95 mm

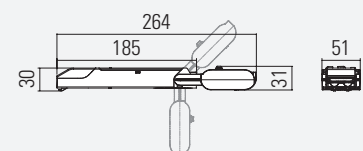

LINSEN-VARIANTEN

WELCHE LINSE DARF ES SEIN?

Dank unserer modular aufgebauten Linsen-Leuchten-Serie, sind alle dargestellten Linsen mit allen Gehäusen kompatibel. Das gewählte Leuchtendesign kann somit erstmals einheitlich in allen Bereichen und Montagehöhen Ihres Projektes fortgeführt werden.



SYMMETRISCHE LINSEN FÜR FLÄCHEN

ASYMMETRISCHE LINSEN FÜR RETTUNGSWEGE



S1-LINSE
Montagehöhe bis 12 m

Leuchtmittel	LED
Anschlussleistung(AC/DC)	6,5 VA/3,5 W
Lichtstrom	304 lm
Lichtfarbe	6.500 k



A1-LINSE
Montagehöhe bis 11 m

Leuchtmittel	LED
Anschlussleistung(AC/DC)	6,5 VA/3,5 W
Lichtstrom	270 lm
Lichtfarbe	6.500 k



S2-LINSE
Montagehöhe bis 18 m

Leuchtmittel	LED
Anschlussleistung(AC/DC)	6,5 VA/3,5 W
Lichtstrom	289 lm
Lichtfarbe	6.500 k



A2-LINSE
Montagehöhe bis 16 m

Leuchtmittel	LED
Anschlussleistung(AC/DC)	6,5 VA/3,5 W
Lichtstrom	284 lm
Lichtfarbe	6.500 k



S3-LINSE
Montagehöhe bis 30 m

Leuchtmittel	LED
Anschlussleistung(AC/DC)	6,5 VA/3,5 W
Lichtstrom	282 lm
Lichtfarbe	6.500 k



A3-LINSE
Montagehöhe bis 30 m

Leuchtmittel	LED
Anschlussleistung(AC/DC)	6,5 VA/3,5 W
Lichtstrom	273 lm
Lichtfarbe	6.500 k

5 LX LINSE FÜR FOKUSSIERTES LICHT



F1-LINSE
Montagehöhe bis 3,5 m

Leuchtmittel	LED
Anschlussleistung(AC/DC)	6,5 VA/3,5 W
Lichtstrom	113 lm
Lichtfarbe	6.500 k

SYMMETRISCHE LINSEN

LICHTTECHNISCHE DATEN (EN 1838)

VARIABLE HÖHEN

Ihnen stehen drei symmetrische Linsen zur Verfügung. Diese sind für unterschiedliche Montagehöhen (2 bis 30 m) optimiert. Dank unserer modular aufgebauten Linsen-Leuchtserie sind alle dargestellten Linsen mit allen Gehäusen kompatibel.

AKKU-VARIANTE

Ob als System-Leuchte oder Akku-Leuchte, beide Varianten werden im Notbetrieb mit 100% Lichtstrom betrieben, daher sind die Leuchten-Abstände bei beiden Ausführungen identisch.

SYMMETRISCHE LINSEN FÜR FLÄCHEN

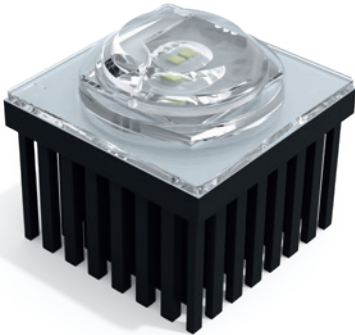

S1 - LINSE
Montagehöhe bis 12 m

Leuchtmittel	LED
Anschlussleistung(AC/DC)	6,5 VA/3,5 W
Lichtstrom	304 lm
Lichtfarbe	6.500 k

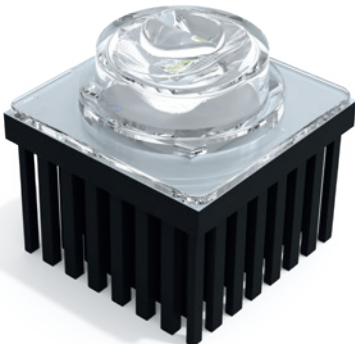
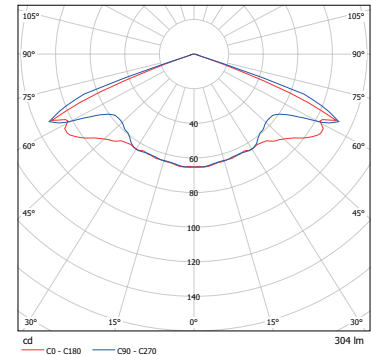

S2 - LINSE
Montagehöhe bis 18 m

Leuchtmittel	LED
Anschlussleistung(AC/DC)	6,5 VA/3,5 W
Lichtstrom	289 lm
Lichtfarbe	6.500 k

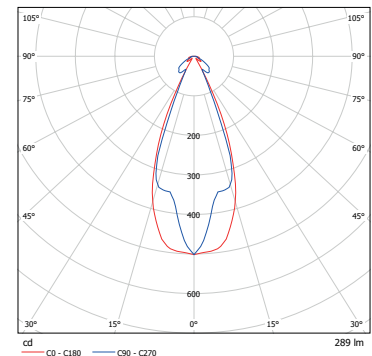

S3 - LINSE
Montagehöhe bis 30 m

Leuchtmittel	LED
Anschlussleistung(AC/DC)	6,5 VA/3,5 W
Lichtstrom	282 lm
Lichtfarbe	6.500 k

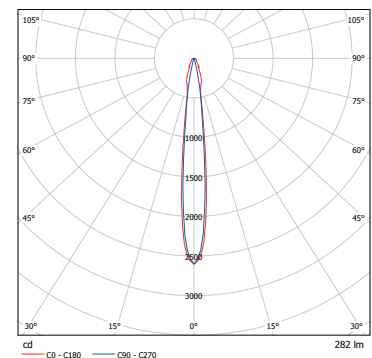

SYMMETRISCHE LINSEN

LICHTTECHNISCHE DATEN (EN 1838)

Montagehöhe [m]	1 lx Ausleuchtung von Rettungswegen						1 lx Ausleuchtung von Verkaufsflächen (SB-Märkte)						0,5 lx Ausleuchtung von Flächen > 60m ² (Antipanikbeleuchtung)					
	S1 Linse	S2 Linse	S3 Linse	S1 Linse	S2 Linse	S3 Linse	S1 Linse	S2 Linse	S3 Linse	S1 Linse	S2 Linse	S3 Linse	S1 Linse	S2 Linse	S3 Linse	S1 Linse	S2 Linse	S3 Linse
2,00	4,50			10,00			3,25			7,75			4,00			8,25		
2,50	4,75			13,50			4,00			10,75			5,25			11,75		
3,00	4,25			13,50			4,00			10,75			5,25			11,75		
4,00	4,00	2,25		12,75	5,00		3,75	1,75		12,25	5,00		6,00	2,25		14,75	7,00	
5,00	3,75	2,75		11,50	6,00		2,50	2,00		11,25	5,50		5,75	2,50		16,50	6,75	
6,00	3,25	3,00		11,00	6,75		2,50	2,75		11,50	6,00		5,00	2,75		16,50	7,25	
7,00	2,25	3,25		11,25	7,75		2,50	3,00		11,50	6,75		4,75	3,00		14,50	8,00	
8,00	1,50	3,50	2,00	6,50	8,25	4,75	2,75	3,25	1,25	9,00	7,50	5,25	3,75	3,50	2,75	15,25	8,50	5,50
9,00		4,00	2,25		9,00	5,25	1,25	3,50	1,75	10,25	8,25	5,50	2,50	4,00	1,50	17,50	9,00	6,75
10,00		4,00	2,25		9,50	5,50	1,25	3,75	2,25	8,00	8,75	5,75	1,75	4,25	2,00	17,75	9,75	7,00
11,00		4,25	2,50		10,00	5,75	1,00	3,75	1,50	6,75	9,25	6,25	1,75	4,50	2,75	17,50	10,50	7,25
12,00		4,50	2,75		10,50	6,25	1,00	4,00	1,75	5,50	9,50	6,25	1,50	4,75	3,25	17,00	11,25	7,50
13,00		4,75	2,75		11,00	6,50		4,00	1,75		10,00	6,50		4,50	2,75		12,00	8,00
14,00		4,75	2,75		11,50	6,75		3,75	1,75		10,25	6,50		5,00	3,00		12,50	8,25
15,00		4,50	3,00		12,00	7,00		3,75	1,75		10,50	6,75		5,25	3,00		13,00	8,50
16,00		4,00	3,00		12,50	7,50		3,50	2,00		10,75	6,50		5,25	3,00		13,25	8,75
17,00		2,25	3,25		12,75	7,75		3,00	2,00		11,00	7,00		5,50	3,00		13,75	8,75
18,00		1,75	3,25		11,75	8,00		2,00	2,00		11,00	7,00		4,75	3,00		14,00	9,00
19,00			3,25			8,25			2,25			7,25			3,00			9,25
20,00			3,25			8,50			2,25			7,50			3,00			9,50
21,00			3,25			8,75			2,25			7,50			3,00			9,50
22,00			3,25			8,75			3,25			7,50			3,25			9,00
23,00			3,25			9,00			2,50			8,00			3,25			9,50
24,00			3,25			9,25			2,50			8,00			3,25			10,00
25,00			3,25			9,25			2,50			8,25			3,25			10,00
26,00			3,25			9,50			2,75			8,25			3,50			10,25
27,00			3,25			9,50			2,75			8,50			3,75			10,25
28,00			3,25			9,50			2,50			8,75			3,75			10,50
29,00			3,25			9,50			2,50			8,75			3,50			10,75
30,00			3,25			9,50			2,75			9,00			3,75			10,75

Dieser Abstandstabelle (in Metern) liegen folgende Faktoren zugrunde:
Messebene 2 cm, Wartungsfaktor WF = 80 %, Reflektionsgrad: 0

Stand: April 2021

ASYMMETRISCHE LINSEN

LICHTTECHNISCHE DATEN (EN 1838)

VARIABLE HÖHEN

Ihnen stehen drei asymmetrische Linsen zur Verfügung. Diese sind für unterschiedliche Montagehöhen (2 bis 30 m) optimiert. Dank unserer modular aufgebauten Linsen-Leuchtserie sind alle dargestellten Linsen mit allen Gehäusen kompatibel.

AKKU-VARIANTE

Ob als System-Leuchte oder Akku-Leuchte, beide Varianten werden im Notbetrieb mit 100% Lichtstrom betrieben, daher sind die Leuchten-Abstände bei beiden Ausführungen identisch.

ASYMMETRISCHE LINSEN FÜR RETTUNGSWEGE



A1 - LINSE
Montagehöhe bis 11 m

Leuchtmittel	LED
Anschlussleistung(AC/DC)	6,5 VA/3,5 W
Lichtstrom	270 lm
Lichtfarbe	6.500 k

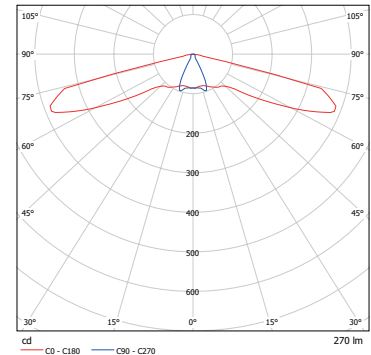

A2 - LINSE
Montagehöhe bis 16 m

Leuchtmittel	LED
Anschlussleistung(AC/DC)	6,5 VA/3,5 W
Lichtstrom	284 lm
Lichtfarbe	6.500 k

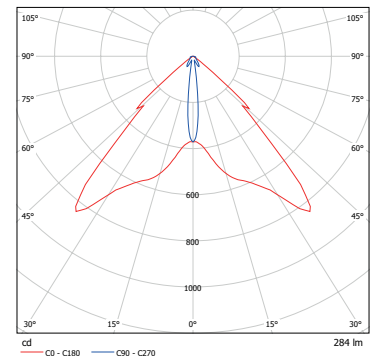

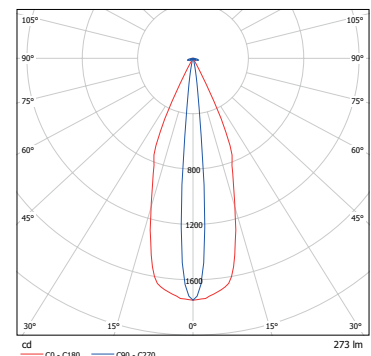

A3 - LINSE
Montagehöhe bis 30 m

Leuchtmittel	LED
Anschlussleistung(AC/DC)	6,5 VA/3,5 W
Lichtstrom	273 lm
Lichtfarbe	6.500 k



ASYMMETRISCHE LINSEN

LICHTTECHNISCHE DATEN (EN 1838)

1 lx Ausleuchtung von Rettungswegen									
Montagehöhe [m]									
	A1 Linse	A2 Linse	A3 Linse	A1 Linse	A2 Linse	A3 Linse	A1 Linse	A2 Linse	A3 Linse
2,00	7,25			16,00			14,25		
2,50	8,00			19,00			17,00		
3,00	8,50			21,50			17,25		
4,00	9,50	4,75		24,50	10,50		18,75	10,00	
5,00	8,75	5,75		26,50	12,50		17,50	12,00	
6,00	5,25	6,75		27,50	14,50		10,50	14,00	
7,00	4,50	7,75		24,00	16,75		8,25	16,00	
8,00	4,00	8,75	4,00	16,50	18,75	8,75	2,00	17,75	8,25
9,00	2,75	9,00	4,50	14,50	20,75	9,75		18,00	9,25
10,00	1,00	9,50	5,00	8,50	22,25	10,50		19,50	10,00
11,00	1,00	10,25	5,50	3,75	23,75	11,50		20,50	11,00
12,00		11,00	5,75		25,25	12,50		22,00	10,75
13,00		11,50	6,25		25,75	13,25		23,25	12,75
14,00		12,25	6,75		27,00	14,25		24,50	13,50
15,00		12,75	7,00		28,50	15,25		25,75	14,25
16,00		13,25	7,50		29,75	16,00		26,75	15,00
17,00			7,75			17,00			15,50
18,00			8,00			17,75			16,00
19,00			8,25			18,50			16,50
20,00			8,50			19,25			17,00
21,00			8,50			20,00			17,00
22,00			8,50			20,75			17,00
23,00			8,25			21,50			16,75
24,00			8,25			21,50			16,50
25,00			8,00			22,00			16,25
26,00			8,00			22,25			16,00
27,00			8,00			22,75			16,00
28,00			7,75			23,00			15,75
29,00			7,75			23,25			15,50
30,00			7,50			23,50			15,00

Dieser Abstandstabelle (in Metern) liegen folgende Faktoren zugrunde:
 Messebene 2 cm, Wartungsfaktor WF = 80 %, Reflektionsgrad: 0

Stand: April 2021

5 LX LINSE

LICHTTECHNISCHE DATEN (EN 1838)

Die DIN EN 1838 fordert eine Sicherheitsbeleuchtung nahe jeder Brandbekämpfung- und Meldeeinrichtung sowie Erste-Hilfe-Einrichtung. Für diesen Zweck haben wir die F1-Linse entwickelt. Die Hochleistungslinse fokussiert das Licht gemäß den Vorgaben der DIN EN 1838 so, dass eine vertikale Beleuchtungsstärke von 5 lx erreicht wird.

Eine normative Ausleuchtung mit 5 lx gemäß DIN EN 1838 und DIN ISO 23601 wird gefordert bei:

- Brandbekämpfungseinrichtungen (Feuerlöscher)
- Sicherheitseinrichtungen (Erste-Hilfe-Kästen)
- Meldeeinrichtungen (manuelle Brandmelder)
- Flucht- und Rettungsplänen

5 LX LINSE FÜR FOKUSSIERTES LICHT



F1-LINSE
Montagehöhe bis 3,5 m

Leuchtmittel	LED
Anschlussleistung(AC/DC)	6,5 VA/3,5 W
Lichtstrom	113 lm
Lichtfarbe	6.500 k

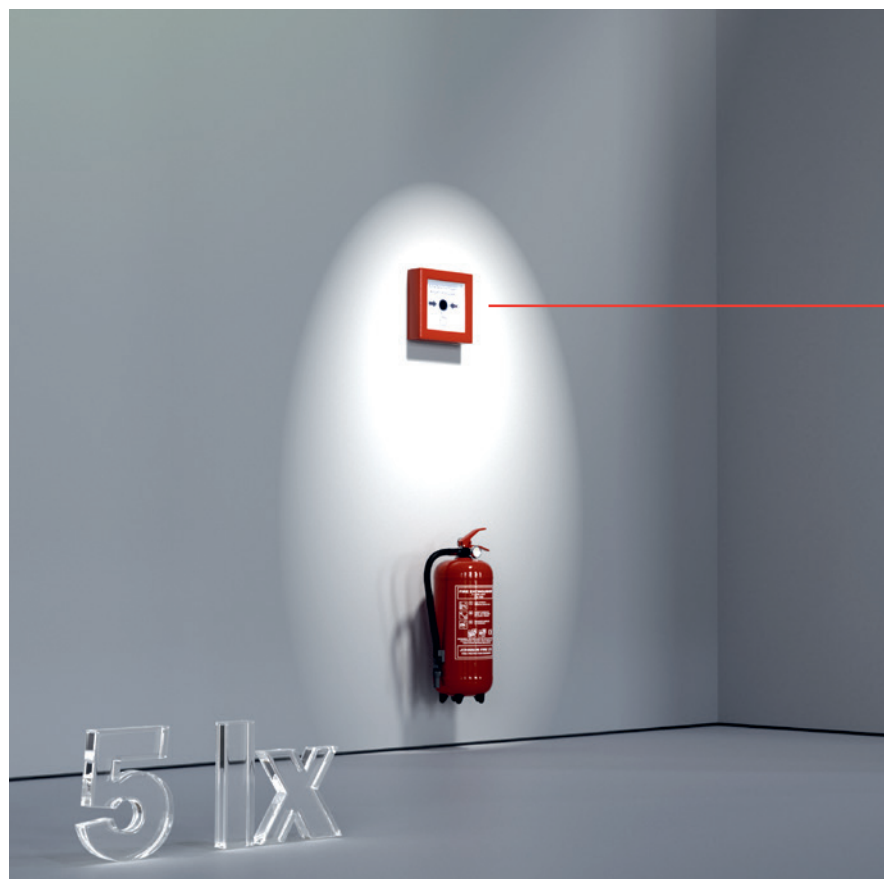
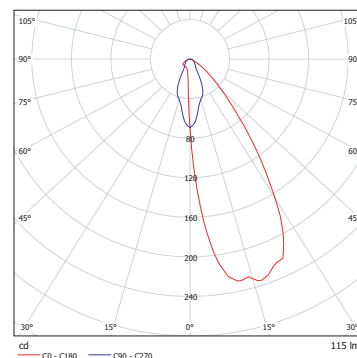

Nichtautomatische Brandmelder müssen in einer Höhe von 140 cm (\pm 20 cm) über dem Boden angebracht sein.

